

14 sala nutricionista e/ou psicologa profundidade 58.5cm

13 consultório odontológico profundidade 58.5cm

7 consultório médico profundidade 59cm

11 consultório enfermagem profundidade 58.5cm

12 sala de observação profundidade 59.5cm

9 sala de pequenos procedimentos profundidade 58.5cm

8 consultório de pediatria profundidade 58.5cm

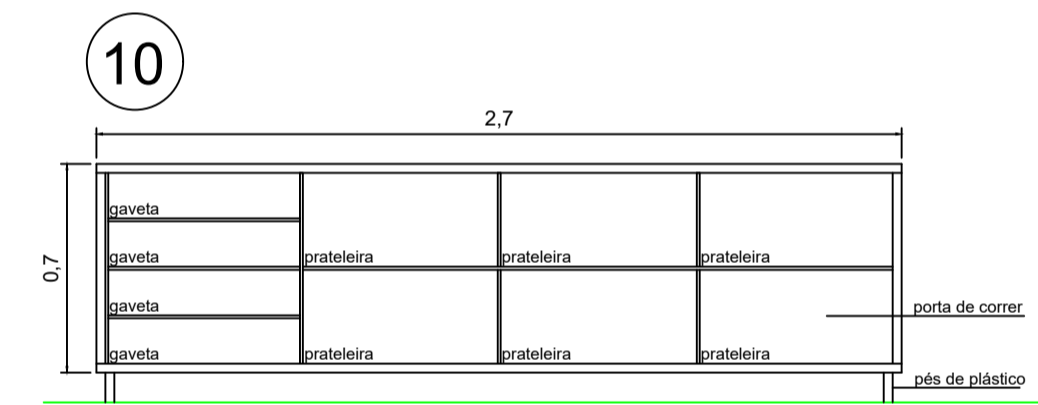

10 sala de curativo profundidade 58.9cm

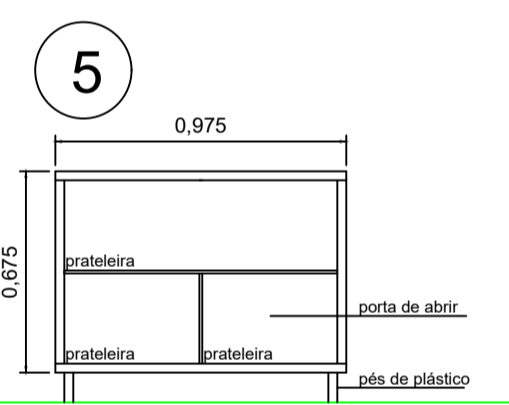

5 banheiro funcionários 1 profundidade 52.5cm

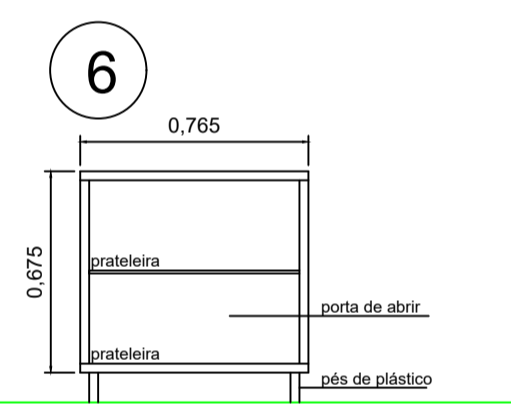

6 banheiro funcionários 2 profundidade 53cm

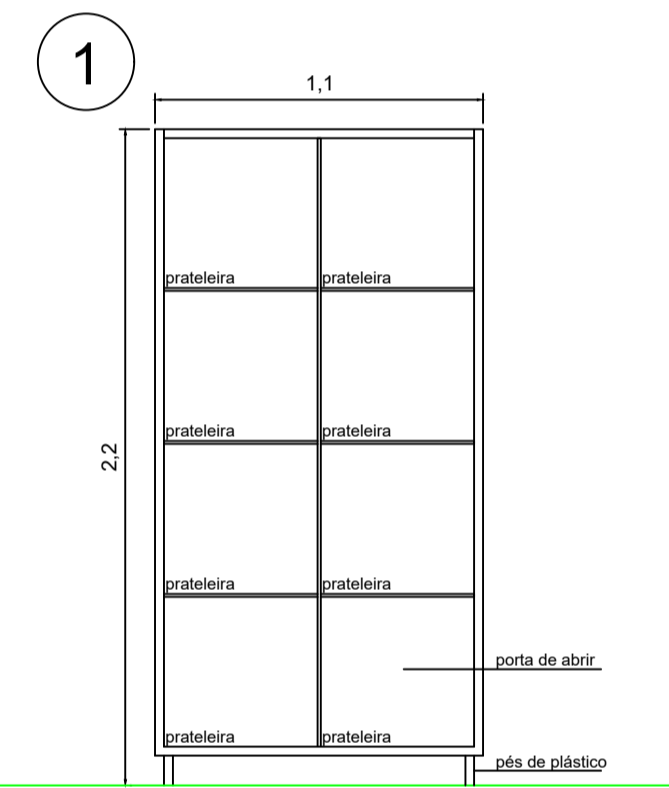

1 armário vestiário banheiro 1 profundidade 40cm

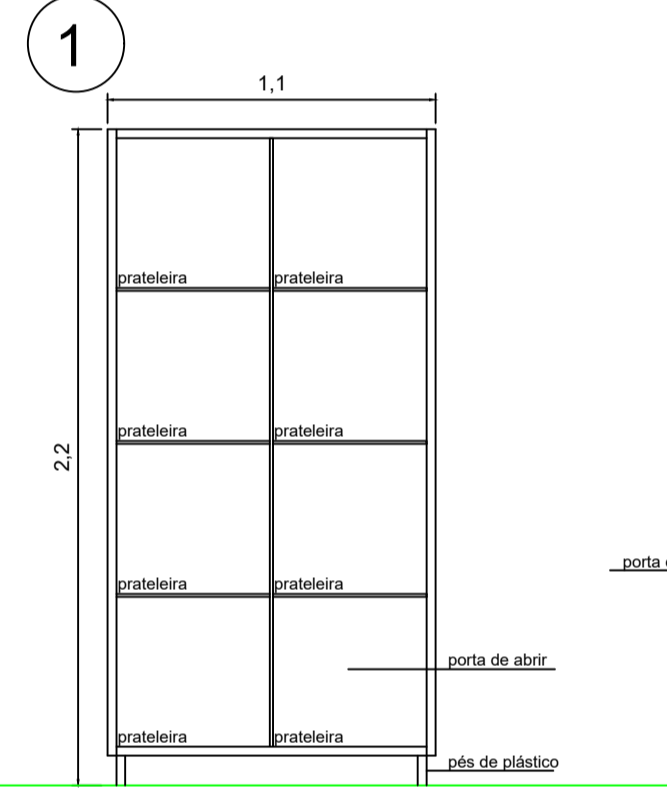

1 armário vestiário banheiro 2 profundidade 40cm

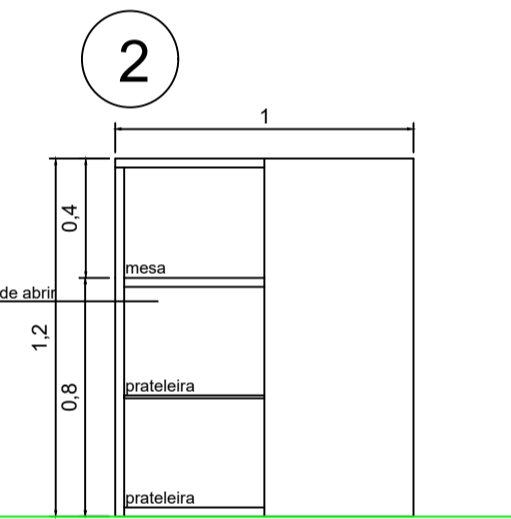

2 balcão recepção 1 profundidade 50cm

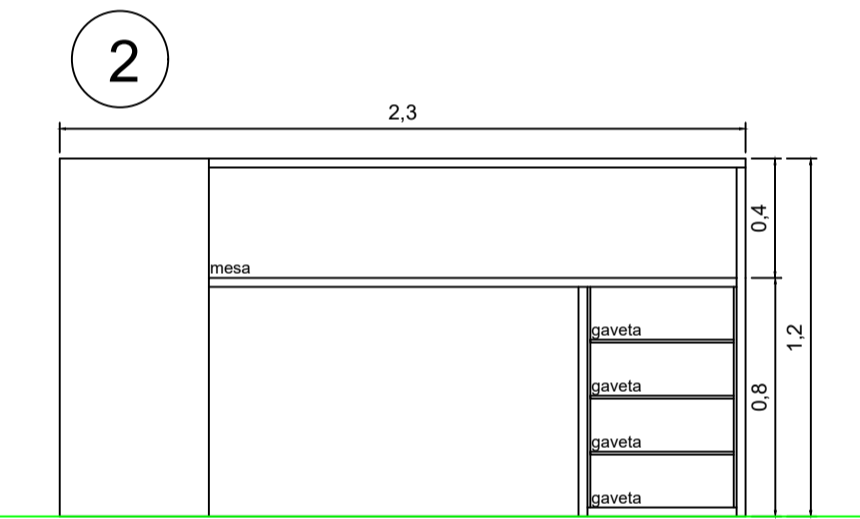

2 balcão recepção 2 profundidade 50cm

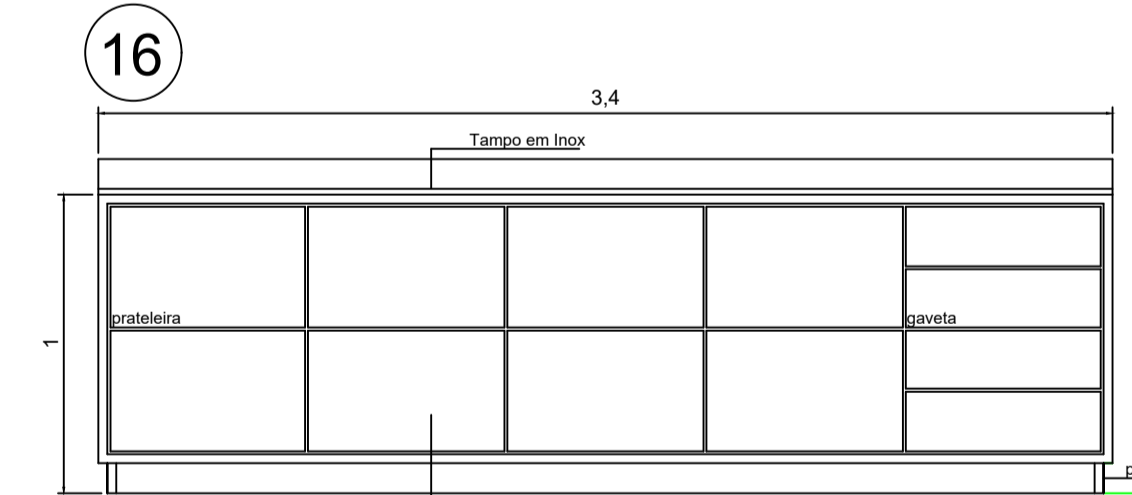

16 balcão Sala de Esterelização profundidade 50cm

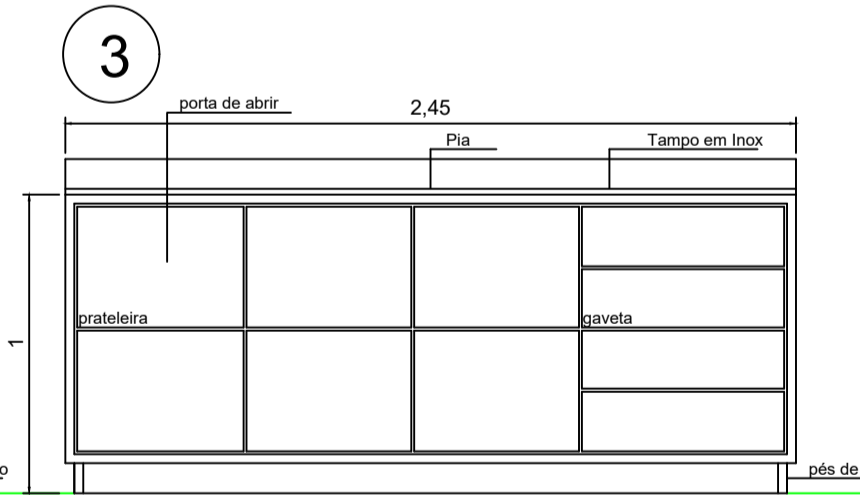

3 balcão Sala de Lavagem profundidade 50cm

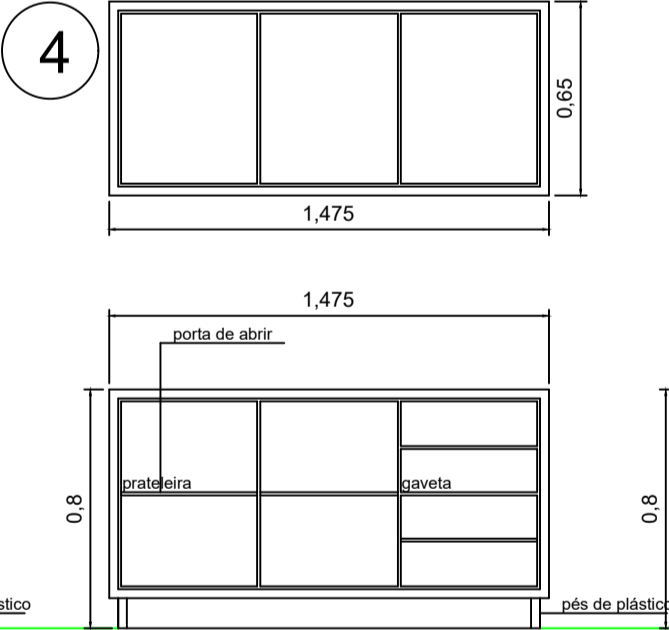

4 Balcão Cozinha Profundidade 50cm

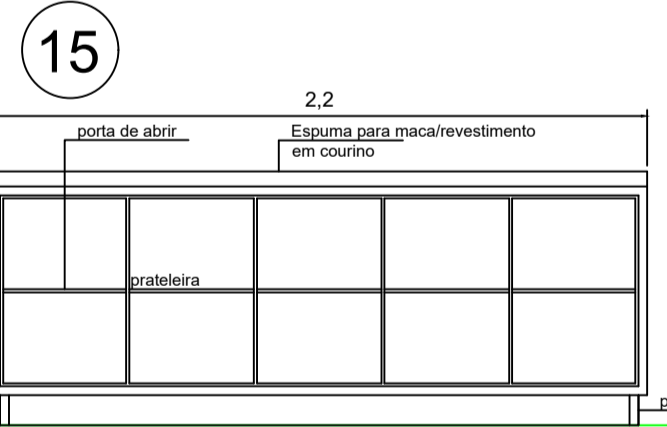

15 Maca Sala de Vacina Profundidade 50cm

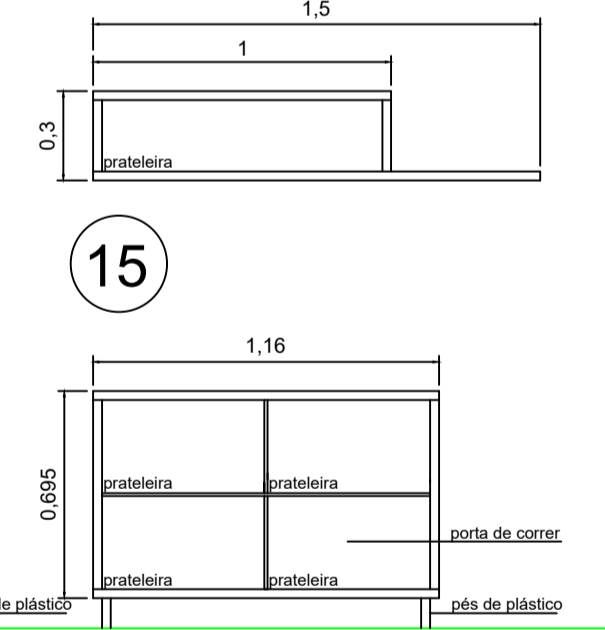

15 sala de vacina profundidade 58cm

**PREFEITURA MUNICIPAL DE SANANDUVA**

FONE: 54 - 3343 - 1266  
pmsan@brturbo.com.br  
Av. FIORENTINO BACHI, 673 - 99840-000 - SANANDUVA - RS

PROJETO: UNIDADE BÁSICA DE SAÚDE - BAIRRO VILA JARDIM

ENDEREÇO: RUA FERNANDO FERRARI - BAIRRO VILA JARDIM

PROPRIETÁRIO: Município de Sananduva

DESENHO: CARINE

ESCALA: INDICADO

ÁREA: 354,19m<sup>2</sup>

RESP. TÉCNICO: ARQUITETA E URBANISTA CARINE DE SOUZA BALENA CAU A83089-5

DATA: FEV/23

01/01

DETALHAMENTO MOBILIÁRIO